

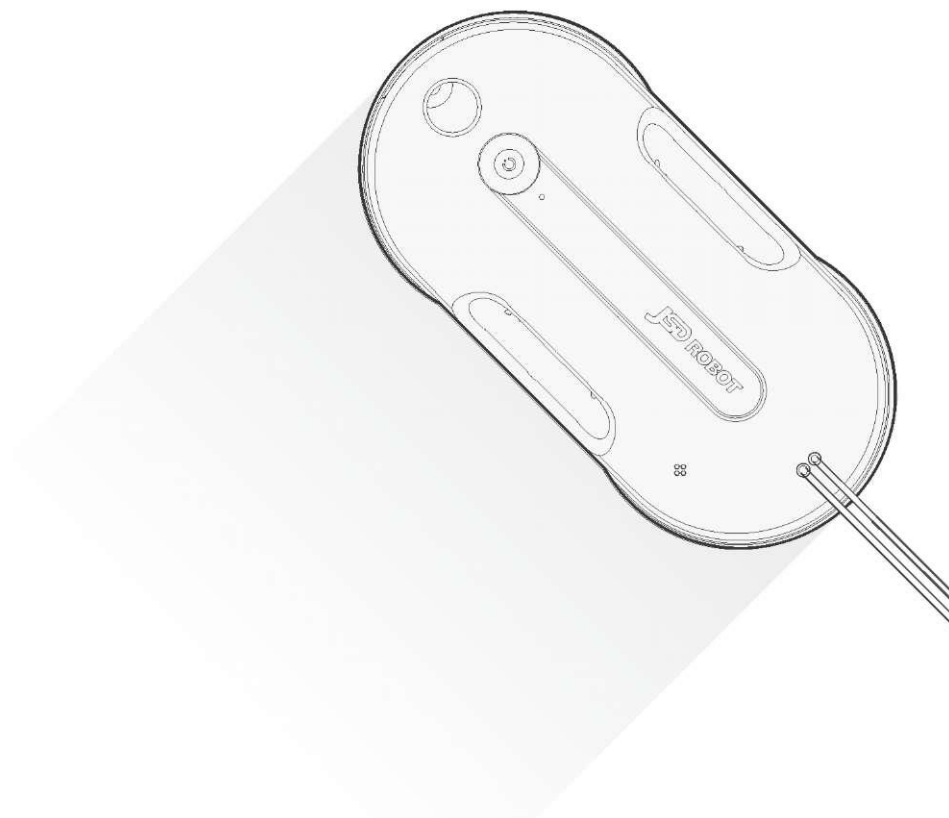

ROBOT PULITORE DI FINSTRE LITE

MANUALE DI ISTRUZIONI



SPECIFICHE DI SICUREZZA

Si prega di leggere attentamente prima di utilizzare il prodotto.

1. L'utente deve seguire le istruzioni fornite in questo manuale, ma è responsabilità dell'utente valutare la posizione e la sicurezza durante l'uso di questo dispositivo.
2. Questo dispositivo non è destinato a essere utilizzato da bambini di età inferiore agli 8 anni o da chi non ha conoscenze sull'uso corretto, potrebbe essere necessaria una supervisione. Non permettere ai bambini di giocare con il dispositivo.
3. Rimuovere qualsiasi ostacolo dal vetro, non usarlo su vetri rotti. Vetro riflettente o trattato può graffiarsi durante l'uso se è sporco.
4. Usare solo l'adattatore di alimentazione fornito con questo dispositivo. L'uso di altri adattatori può causare malfunzionamenti o pericoli.
5. Non utilizzare in giorni di pioggia, neve o in ambienti umidi.
6. Non spruzzare o versare acqua sul dispositivo.
7. Non utilizzare in ambienti contenenti liquidi o gas infiammabili o combustibili.
8. Se il cavo di alimentazione è danneggiato, deve essere sostituito dal produttore o dal suo agente di assistenza per evitare pericoli.
9. Il plug deve essere rimosso dalla presa prima di pulire o mantenere il dispositivo.
10. Non utilizzare su vetri senza cornice.
11. Se il dispositivo non viene utilizzato per un lungo periodo, spegnerlo e riporlo in un luogo asciutto dopo averlo caricato completamente e ricaricarlo almeno ogni tre mesi per evitare danni alla batteria.
12. La batteria deve essere sostituita dal produttore o dal suo agente di assistenza per evitare pericoli. La batteria deve essere rimossa e smaltita secondo le leggi locali prima di smaltire il dispositivo. Il dispositivo deve essere scollegato dalla presa prima di rimuovere la batteria per lo smaltimento.

CONTENUTI

1. Contenuto del prodotto.....	3
2. Componenti.....	4
3. Utilizzo.....	5
3.1. Preparazione.....	5
3.2. Passaggi.....	7
3.3. Istruzioni del telecomando.....	9
4. Indicazione.....	10
5. Manutenzione.....	11
6. Domande frequenti (FAQ).....	12
7. Specifiche.....	13
8. Garanzia.....	14

1. Contenuti del prodotto



Robot pulitore di finestre

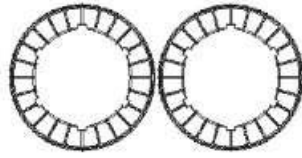

Disco per la pulizia (Installato)

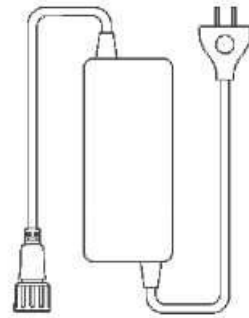

Adattatore

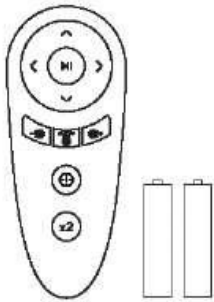

Telecomando

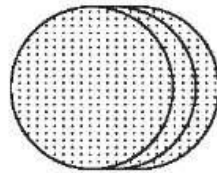

Panni per la pulizia

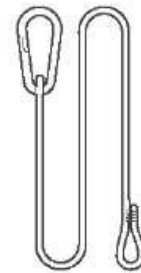

Corda di sicurezza
(Collegata alla macchina)



Manuale utente xl



Parti di ricambio spray



Guida rapida xl

2. Componenti del dispositivo

Parte anteriore del dispositivo

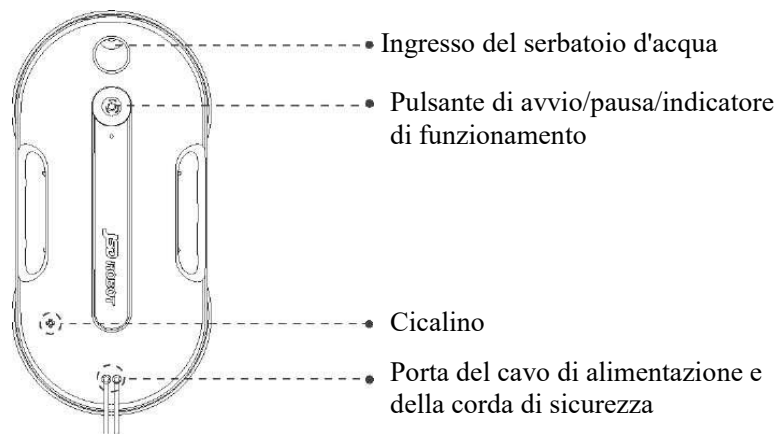

Parte posteriore del dispositivo

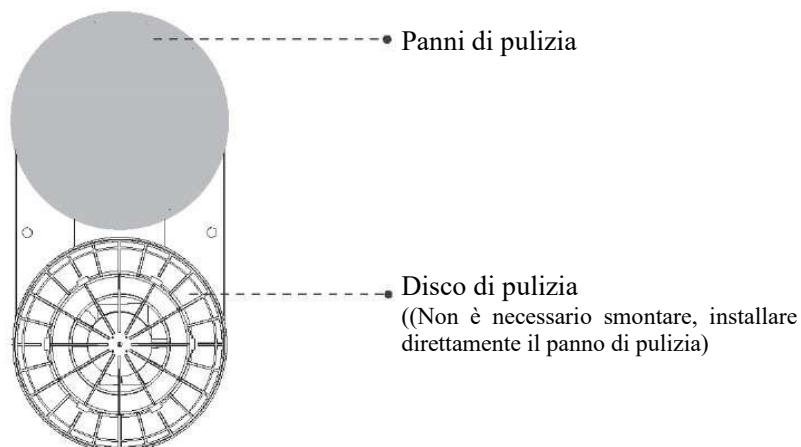

Lato del dispositivo

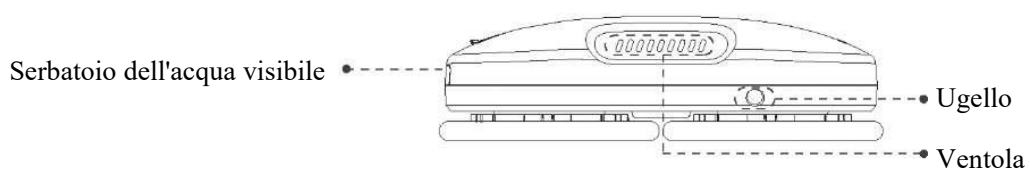

3. Utilizzo / 3.1 Preparazione

① Aggiungere acqua prima dell'uso

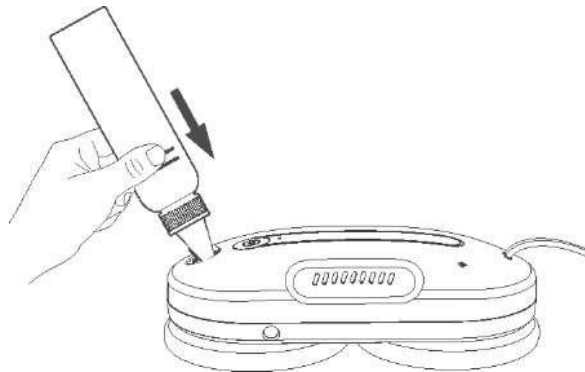

* La capacità massima del serbatoio d'acqua è di 60 ml, è possibile aggiungere acqua o soluzione di pulizia.

② Installazione del panno di pulizia

Posizionare il panno di pulizia sul disco di pulizia allineando la fibbia.

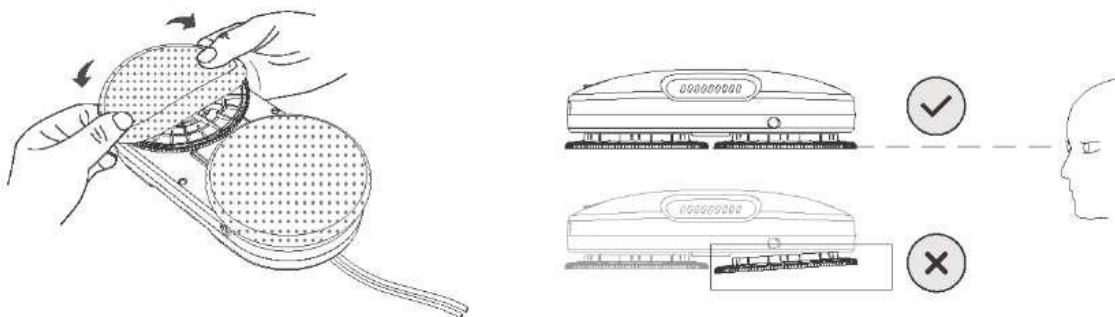

* Il bordo del disco del rullo di pulizia è irregolare, fare attenzione quando si installa il panno di pulizia per evitare graffi.

* I dischi di pulizia non vengono rimossi in tutti i casi. Se rimossi, installare i dischi di pulizia allineando la fessura prima di installare il panno di pulizia per assicurarsi che siano al loro posto e che i dischi siano allineati con la macchina, evitando perdite d'aria.

3. Utilizzo / 3.1 Preparazione

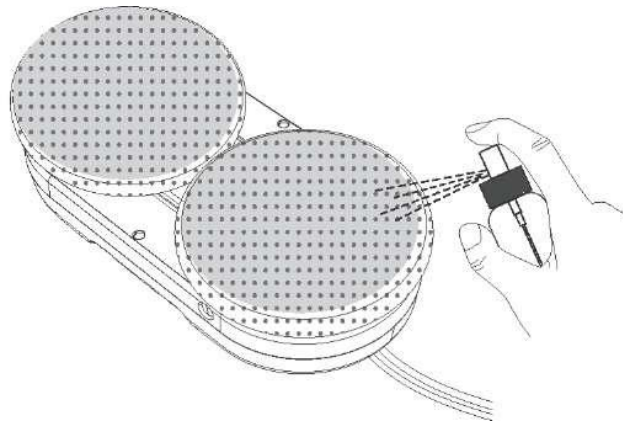

* Spruzzare la bottiglia d'acqua 15-20 volte per inumidire il panno di pulizia, ha un miglior effetto di pulizia.

3. Utilizzo / 3.2 Passaggi

① Collegare l'adattatore di alimentazione

Inserire il cavo di alimentazione del pulitore per finestre nel connettore dell'adattatore di alimentazione e ruotarlo per fissarlo; Poi inserire la spina dell'adattatore nella presa.

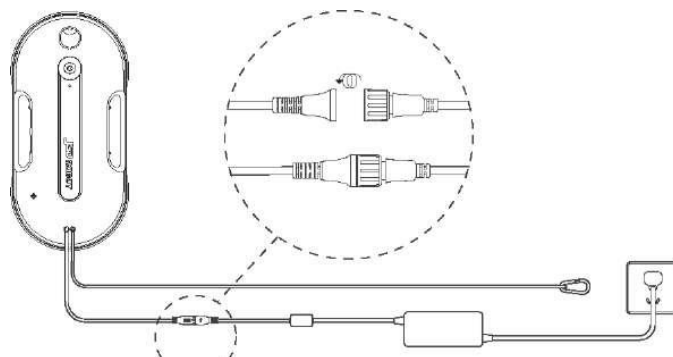

② Fissare la corda di sicurezza

Fissare la corda di sicurezza e legarla a un fissaggio interno prima di utilizzare il dispositivo.

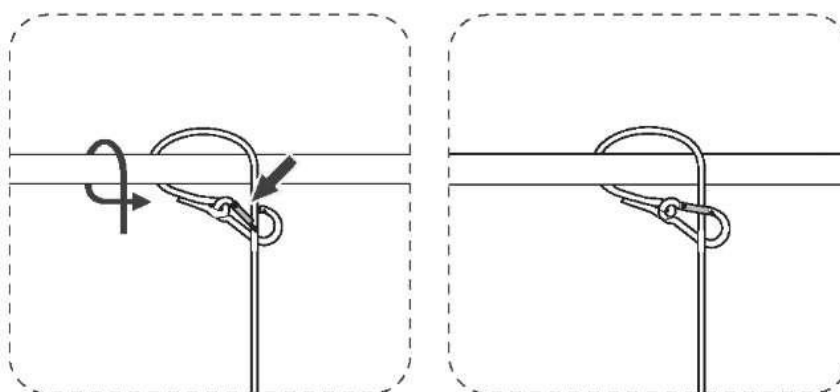

* Si consiglia di fissare la fibbia della corda di sicurezza sulla ringhiera protettiva.

3. Utilizzo / 3.2 Passaggi

③ Inizia la pulizia

Premere il pulsante di avvio per 3 secondi, dopo che il ventilatore inizia a lavorare, posizionare la macchina sul vetro.

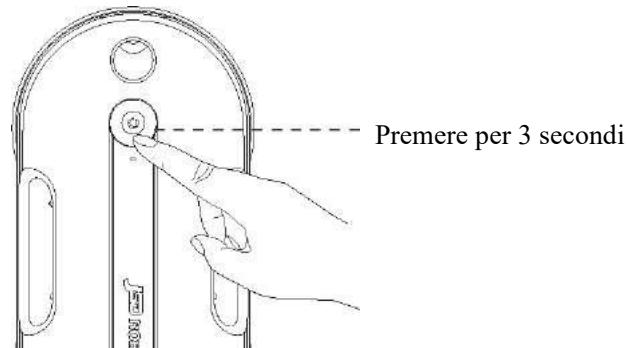

* Se c'è molta polvere sulla superficie del vetro, rimuoverla prima per evitare di graffiare il vetro.

④ Iniziare a lavorare

Dopo una corretta adsorbimento, premere il pulsante di avvio e il dispositivo inizierà a pulire dopo 3-5 secondi in modalità automatica.

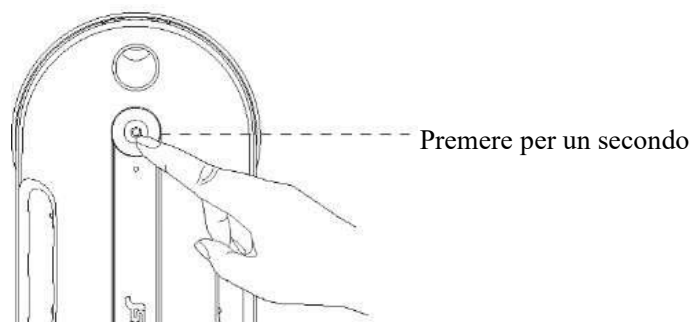

* Posizionare il pulitore per finestre al centro del vetro lontano dal telaio della finestra.

* Se il vetro è troppo sporco, cambiare il panno di pulizia e fare la pulizia più volte.

⑤ Finire la pulizia

Il dispositivo tornerà automaticamente alla posizione iniziale dopo aver finito la pulizia. Rimuovere prima il dispositivo, quindi scollegare l'adattatore di alimentazione e spegnere l'alimentazione.

* Se la macchina non è accessibile manualmente, utilizzare il telecomando per riportare la macchina in una posizione raggiungibile, rimuovere la macchina e spegnerla.

3. Utilizzo / 3.3 Istruzioni del telecomando

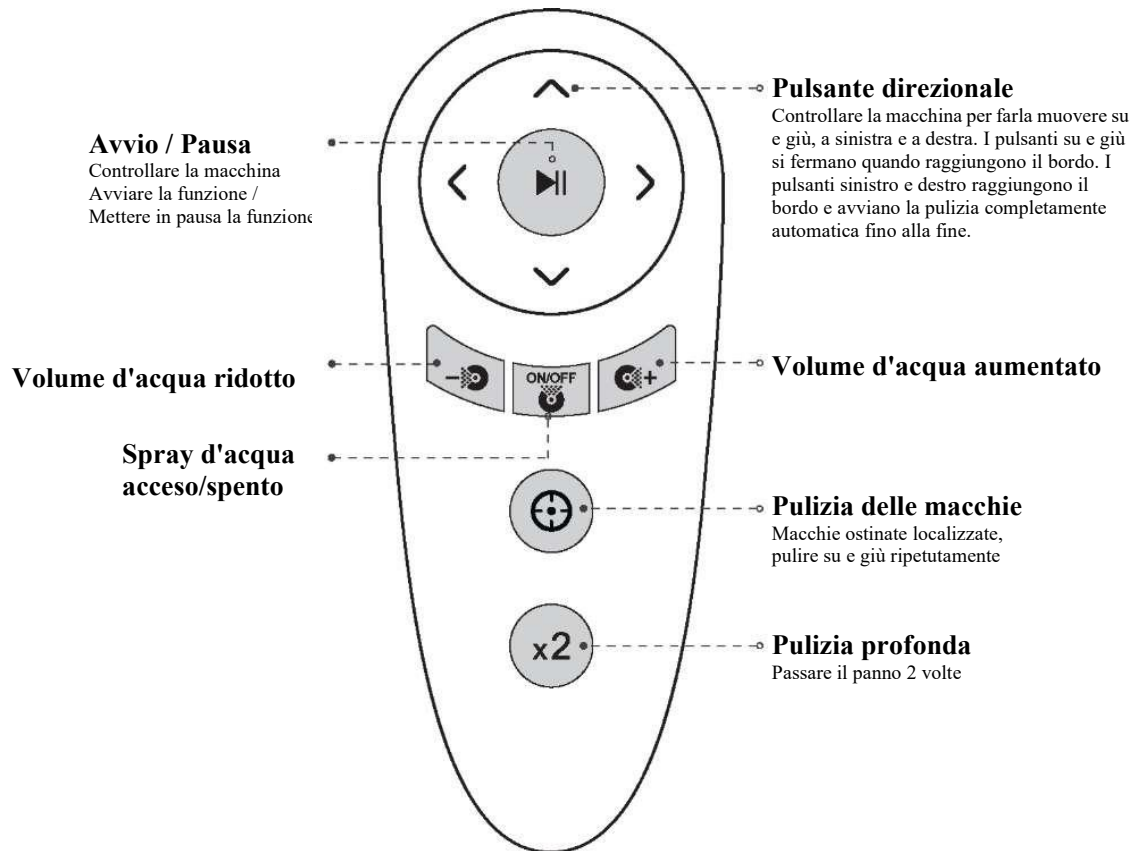

4. Indicatore

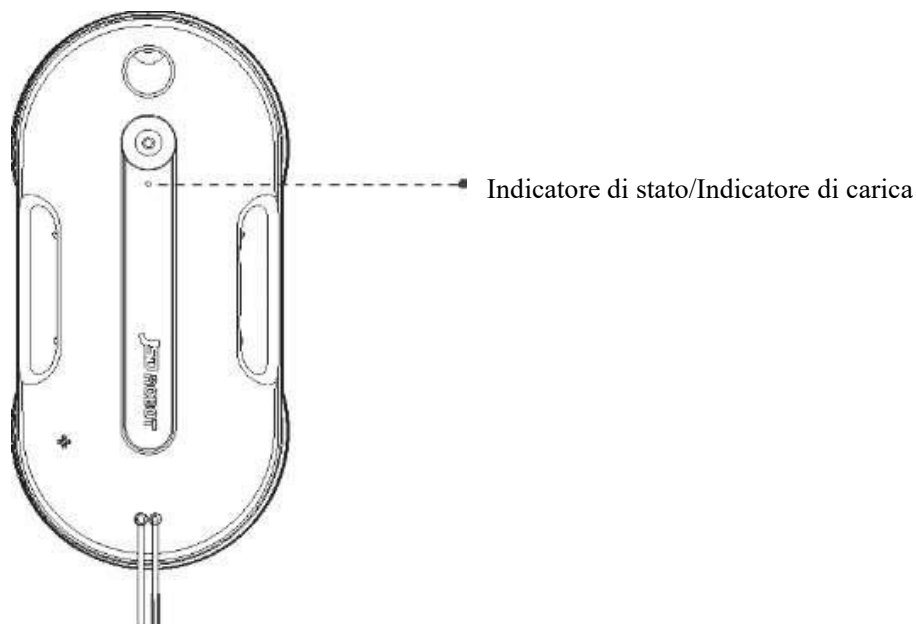

Indicatori LED e significati dei suoni

	Stato	Significato
Indicatore di stato	Luce verde accesa continuamente	Funzionamento normale
	Luce verde accesa continuamente + 6 bip	Lavoro terminato
	Luce gialla lampeggia	Suggerimenti per la spruzzatura dell'acqua
	Luce rossa lampeggiante	La macchina è stata scollegata, si prega di collegare l'alimentazione o rimuovere la macchina. Potenza di aspirazione insufficiente, controllare la macchina per eventuali perdite d'aria. Troppa o troppo poca frizione con il vetro, sostituire il panno di pulizia di conseguenza.
	Alternanza di rosso e verde	Anomalia della macchina, si prega di contattare il servizio clienti.
Indicatore di carica	Luce rossa accesa continuamente	La batteria integrata è scarica, si prega di caricarla per più di 15 minuti prima di accendere la macchina.
	Luce verde lampeggiante	La macchina è in carica
	Luce verde accesa continuamente	La macchina è completamente carica

5. Manutenzione

① Pulire il serbatoio dell'acqua

Dopo la pulizia, girare il dispositivo e versare il liquido rimanente.

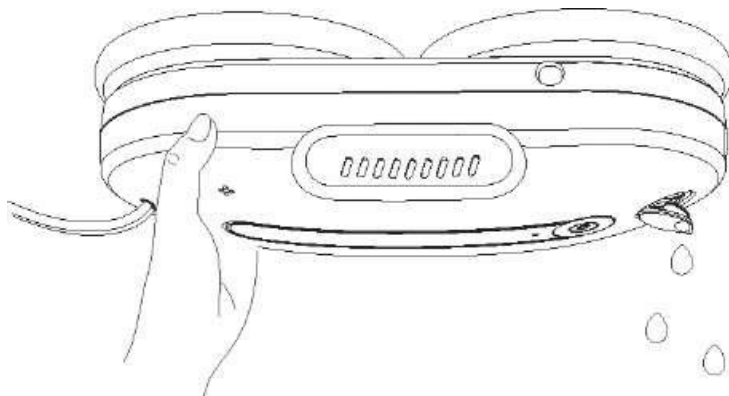

② Pulizia del panno di pulizia

Rimuovere il panno di pulizia, lavarlo e asciugarlo.

* Se il panno di pulizia è usurato o non si adatta più esattamente nell'area fissa, sostituirlo con uno nuovo.



Lavare il panno di pulizia

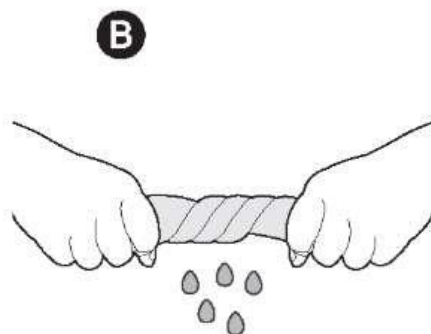

Asciugare il panno di pulizia

6. Domande frequenti (FAQ)

❶ Quando l'indicatore di errore lampeggia in rosso con suoni continui, come procedere?

- ① Controllare se la spina del cavo di alimentazione è allentata o danneggiata e riconnettere l'alimentazione.
- ② Controllare se la superficie del vetro o il panno di pulizia è troppo bagnato, mantenere la superficie del vetro asciutta e sostituire il panno di pulizia.
- ③ Controllare se ci sono oggetti appiccicosi o particelle sulla superficie del vetro, si prega di rimuoverli.
- ④ Verificare se l'ingresso dell'aria della macchina è bloccato, pulirlo.

❷ Il pulitore per finestre scivola verso il basso, cosa posso fare?

- ① Controllare se il panno di pulizia è troppo bagnato o sporco, sostituirlo con uno pulito.
- ② Verificare se il panno di pulizia è troppo asciutto, accendere il pulsante di spruzzatura dell'acqua.

❸ Fuga d'aria del robot pulitore per finestre, come risolverlo?

- ① Verificare se i dischi di pulizia e i panni di pulizia sono fissati correttamente, reinstallarli e riavviare la macchina.
- ② Verificare che la superficie del vetro sia piatta, la macchina non può funzionare su superfici irregolari.
- ③ Verificare se la macchina cammina sul telaio della finestra causando il disallineamento della ruota di pulizia, reinstallarla e riavviare la macchina.
- ④ Se la macchina rallenta e fa dei singhiozzi, sostituire il panno di pulizia o verificare se le viti di fissaggio dei dischi di pulizia sono allentate.
- ⑤ Se il disco di pulizia oscilla notevolmente durante il funzionamento della macchina, si prega di verificare se il panno di pulizia è troppo bagnato e sostituirlo con uno pulito.
- ⑥ Quando il dispositivo inizia a funzionare, può esserci un ritardo nella spruzzatura dell'acqua, il che è normale.
- ⑦ Se il dispositivo appare occasionalmente anomalo e il telecomando non risponde al controllo, riavviare il dispositivo.
- ⑧ Quando la luce dell'indicatore del dispositivo lampeggia alternativamente in rosso e verde con un segnale di avviso, contattare il servizio clienti per risolvere il problema.

7. Specifiche del prodotto

Max. potenza di aspirazione	5300Pa	Ingresso	100-240V-50/60HZ 2.0A
Tensione nominale	24V	Capacità della batteria	500mAh
Potenza nominale	72W	Capacità del serbatoio d'acqua	60ml
UpS (Sistema di alimentazione senza interruzioni)	25min	Lunghezza della corda di sicurezza	5m
Lunghezza del cavo di alimentazione DC	5m	Lunghezza del cavo di alimentazione AC	1.5m

* A causa della necessità di miglioramenti e aggiornamenti continui del prodotto, il prodotto è soggetto a modifiche effettive e la nostra azienda si riserva il diritto di aggiornare il prodotto.

	Materiali dannosi					
	Pb	Hg	Cd	CrVI	PBB	PBDE
Parti in plastica	○	○	○	○	○	○
Hardware	○	○	○	○	○	○
Modulo circuito host	○	○	○	○	○	○
Componente elettronico	○	○	○	○	○	○
Batteria	○	○	○	○	○	○
Cavi di alimentazione e adattatori	○	○	○	○	○	○
Imballaggio e altri	○	○	○	○	○	○

○ : Ciò significa che la concentrazione della sostanza tossica e dannosa in tutti i materiali omogenei del componente è conforme ai limiti stabiliti nella norma GB/T 26572.

x: La concentrazione delle sostanze tossiche e pericolose in alcuni materiali omogenei del componente supera i limiti stabiliti nella norma GB/T 26572. I componenti contrassegnati con "x" non hanno alternative disponibili in questa fase e soddisfano i requisiti di protezione ambientale della direttiva europea ROHS.

Ⓢ "Indica che il prodotto non contiene le 6 sostanze tossiche e dannose o che le contiene, ma in quantità inferiore al valore limite."

8. Garanzia

Certificato

Modello prodotto: Lite

Ispezionatore QC:  _____

Carta di garanzia

Nome: _____ TEL: _____ Indirizzo: _____

Codice SN del prodotto: _____ Data di acquisto: _____ Canale di acquisto: _____

Garanzia limitata:

Se il tuo robot pulitore di finestre Lite presenta difetti dovuti a materiali difettosi, cattiva lavorazione o malfunzionamenti entro il periodo di garanzia dalla data di acquisto o consegna, contatta il servizio clienti per riparazioni o sostituzioni.

Politica di non garanzia:

- * Usura normale (ad esempio, panno per la pulizia, ecc.).
- * Riduzione del tempo di scarica della batteria a causa dell'età o dell'uso della batteria.
- * Danno causato da assemblaggio o installazione non conforme alle istruzioni incluse con il robot pulitore di finestre Lite.
- * Danno causato dall'uso del robot pulitore di finestre Lite per scopi diversi da quelli domestici normali.
- * Danno causato dall'uso di parti e accessori non specificati dal robot pulitore di finestre Lite.
- * Danno causato da incidenti, abusi o uso improprio.
- * Incapacità di fornire prove di acquisto valide.

Se si verifica un problema durante l'uso del prodotto e non è presente una soluzione nelle istruzioni, contatta il servizio post-vendita.

Dichiarazione di copyright:

Shanxi Jiashida Robot Tecnologia S.r.l.(Shanxi Jiashida Robot Technology Co., Ltd.) detiene i diritti d'autore di questo documento e si riserva tutti i diritti. Senza il consenso scritto della nostra azienda, nessuna parte di questa pubblicazione può essere reimpostata, trasmessa, riscritta o tradotta in qualsiasi lingua in qualsiasi forma o con qualsiasi mezzo.